

DIS100/2-CONTA

CONTADOR de 2 DÍGITOS (100mm de altura)

- * Alta luminosidad
- * 2 dígitos CONTAJE (0/99)
- * Entradas contaje arriba/abajo, reset

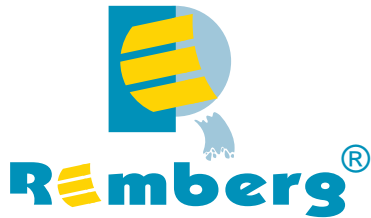

DIS100/2CONTA



DIS100/2CONTA-0

* opcional
accesorio
orientable

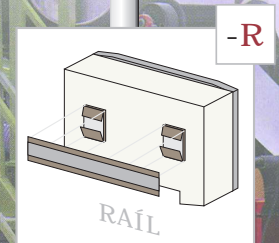
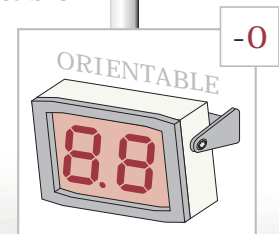
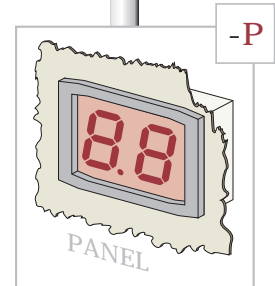
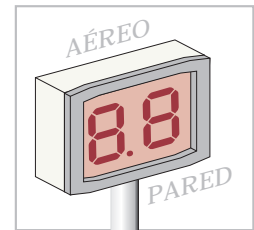

CAJA MULTIFUNCIONAL

CARACTERÍSTICAS TÉCNICAS



ENTRADA

RST, S, B

3 líneas contacto libre potencial	C. L. P.
(S) Contaje ascendente	Subir
(B) Contaje descendente	Bajar
(RST) Puesta a cero	Reset
Filtro antirebotes	20mseg



FORMATO

aéreo - pared	DIS100/2 CONTA
Dimensiones	180 x 200 x 93 mm
Protección	IP65
Plástico autoextinguible	ABS, UL94V0
Color Base	gris claro RAL 7035
Color Tapa	gris grafito RAL 7024
Conexión interna bornas	Racor PG7
Peso	350 gr
con barra orientable	DIS100/2 CONTA-0
empotrable a panel	DIS100/2 CONTA-P
modelo sobremesa	DIS100/2 CONTA-S
preparado para raíl	DIS100/2 CONTA-R

8.8

DISPLAYS

2 dígitos rojos 7 segmentos	Alta luminosidad
Altura dígito	100mm
Distancia visibilidad	70mts
Frontal metacrilato	Antireflexivo
Punto decimal	seleccionable

NORMATIVA



Cumple con normas EMC 2004/108/EC (compatibilidad electromagnética) y directiva de baja tensión (DBT) 2006/95/EC para ambientes industriales. Inmunidad a interferencias de acuerdo con EN 50082-1 / EN 50082-2. Emisión de perturbaciones de acuerdo con EN 50081-1 / EN 50081-2



AMBIENTALES

Temperatura de trabajo	-10/+60°C
Temperatura de almacenamiento	-40/+80°C
Tiempo de calentamiento	5 minutos
Coefficiente de temperatura	50ppm/°C



ALIMENTACIÓN



Tensión nominal	230VAC-DC
Margen de alimentación	100.. 250VAC-DC
Consumo máximo	5VA
* opcional alimentación	24VDC

La caja no pierde su protección IP65 porque los tornillos de sujeción se encuentran fuera del recinto que contiene la electrónica.

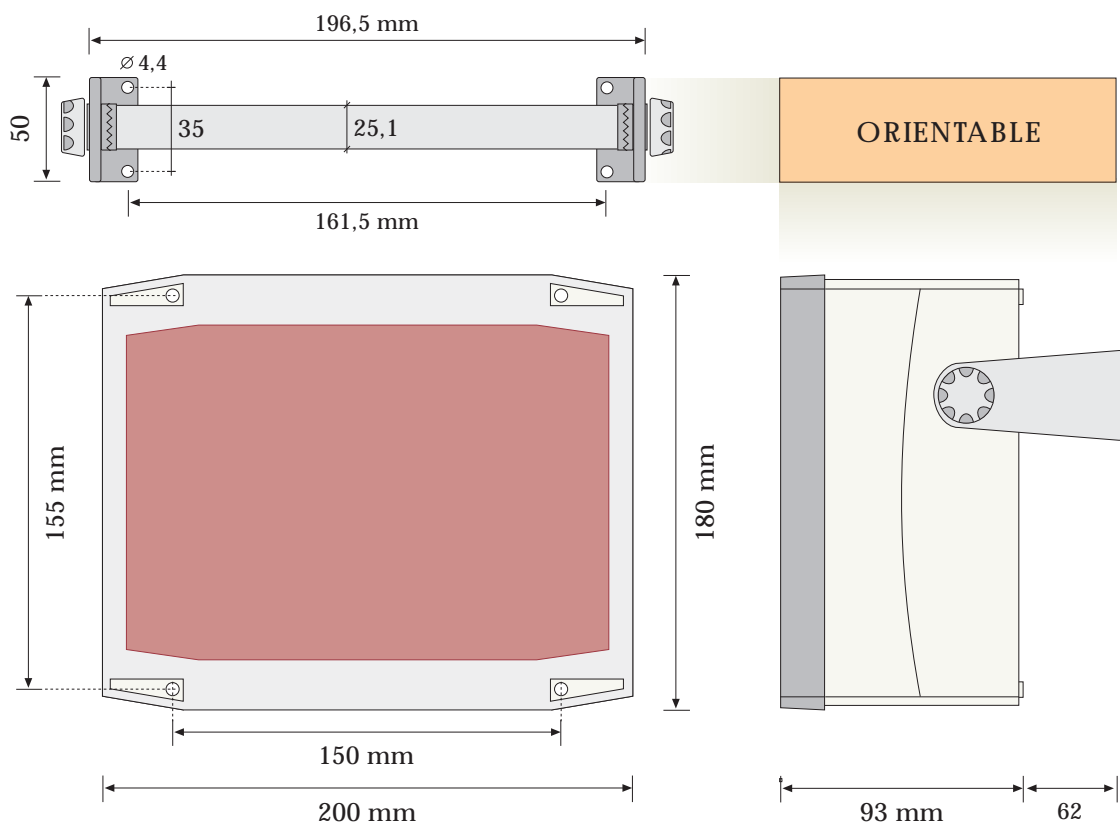
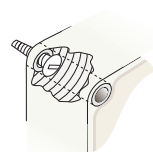

PARED

ORIENTABLE

93 mm

62

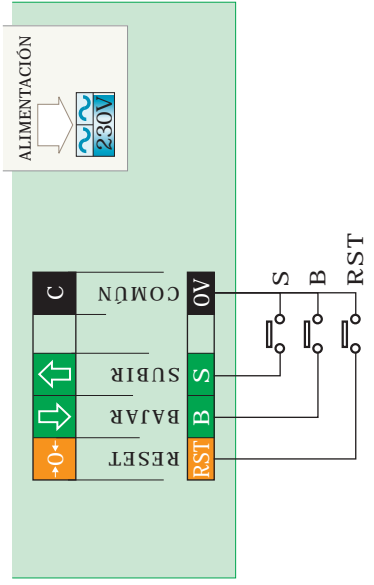

DISPLAY
 voltear para retirar
 (sin tornillos)

3

METACRILATO
 desatornillar

2

EMBELLECEDOR
 ¡ ojo ! colocado a presión
 (sin tornillos)

1

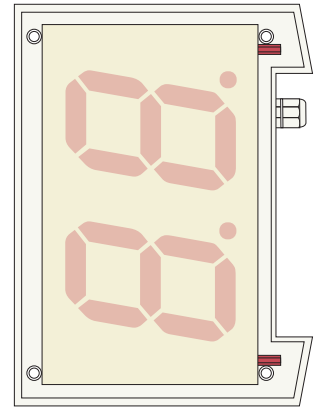

PLANO DESMONTAJE DIS100/2CONTA